

Obr. 9

◊ bod upevnění polykarbonátových desek

5.4. Montáž skleníku

Skleník se instaluje na pásové nebo patkové betonové základy. Čelní strany a oblouky se upevňují na základy pomocí kotvicích šroubů jak je znázorněno na obr. 6

Pozor!

- Skleník dokáže odolat náporům větru. Nenechávejte smontovaný skleník nepřípevněný k zemi.
- Neinstalujte skleník v bezprostřední blízkosti (méně jak 2 metry) od staveb, ohrad a plotů.
- Terén, na kterém je skleník smontovaný, musí být rovný, bez výrazných propadů.
- Ve větrném počasí musí být dveře a větrací otvory skleníku zavřené.

Nezapomeňte odstranit balící fólii z obou stran desky!

Ve snaze neustálého zdokonalování skleníků značky SCOBAX si výrobce vyhrazuje právo na jakékoliv změny konstrukce bez předešlého upozornění uživatele.

Výrobky nepodléhají povinné certifikaci.



Skleník Gargantua

z pozinkované oceli
určený k pokrytí dutinkovým
polykarbonátem

MONTÁŽNÍ NÁVOD

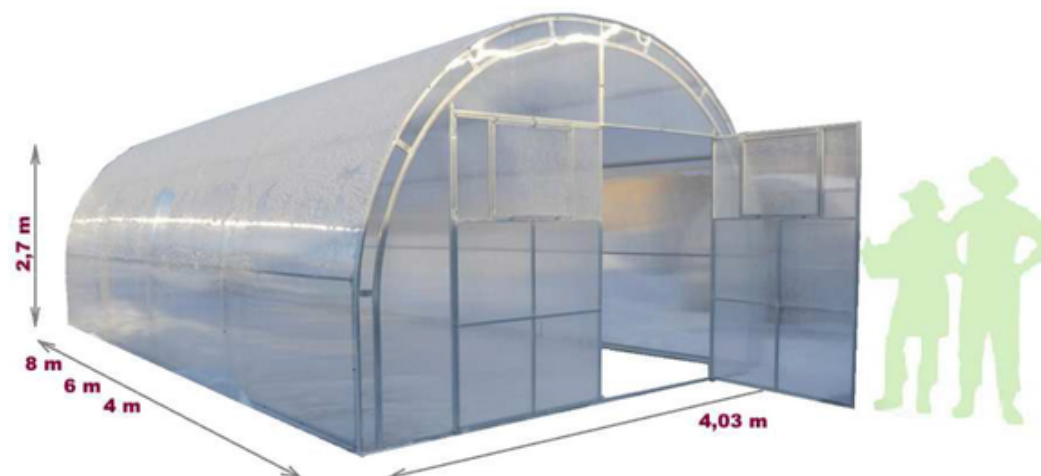

délka – 4, 6, 8 m
šířka – 4,03 m
výška – 2,70 m

Vážení zákazníci!

Děkujeme, že jste si koupili skleník značky SCOBAX, který Vám bude za podmínek správného provozu sloužit dlouhodobě.

Dále si u nás můžete zakoupit: větrací okna s manuálním nebo automatickým otevíráním, zavlažovací systémy (automatické i poloautomatické) a sady pro uvazování rostlin.

PROVOZNÍ POŽADAVKY

1. Před montáží skleníku je třeba důsledně se seznámit s návodem. Nesprávná montáž může způsobit poškození konstrukce skleníku.
2. V závislosti od umístění skleníku kupující musí sám odhadnout možné zatížení sněhovou pokrývkou a podle potřeby namontovat podpěry nebo odstraňovat sníh z rámu skleníku. Skleník je konstruovaný tak, aby odolal větru o rychlosti 20m/s a sněhovému zatížení 240 kg/m².
3. Neinstalujte skleník v bezprostřední blízkosti (méně jak 2 m) od staveb, ohrad a plotů.
4. Doporučujeme se montovat skleník na betonové základy. Důkladné upevnění k zemi je nezbytné v případě umístění skleníku ve větrném terénu.
5. Nevystavujte rám skleníku mechanickým vlivům.
6. Neupravujte svévolně konstrukci výrobku.
7. Aby nedošlo ke snížení propustnosti světla dutinkového polykarbonátu, doporučuje se čistit jeho povrch bavlněnou tetlíí s použitím vody a čistících prostředků, které neobsahují amoniak a rozpouštědla. Není povoleno používat chemické prostředky obsahující brusné částice.

Záruční podmínky

1. Záruční lhůta je 5 let od datumu prodeje. Záruka se vztahuje na jakékoliv výrobní závady a vady materiálu. Svařené části konstrukce postižené korozí ošetřujte např. zinkovým sprejem. Záruka se nevztahuje na poškození, způsobené korozí částí konstrukce nebo nadměrnou zátěží sněhem (nad 240 kg/m²).
2. Záruka neplatí:
 - 2.1. při nedodržení montážních pokynů;
 - 2.2. při nedodržení požadavků na provoz skleníku;
 - 2.3. při použití skleníku na jiné účely, než je určen;
 - 2.4. v případě poškození způsobeného vyšší mocí (přírodní katastrofy);
 - 2.5. v případě absence dokladu o koupi skleníku.
3. Záruka se nevztahuje na dutinkový polykarbonát.
4. Skleník dokáže odolat náporům větru. Při svépomocné montáži je kupující povinen vyhodnotit potřebu dodatečného upevnění skleníku k zemi v závislosti od typu půdy a umístění skleníku.

Výrobce je zodpovědný za:

- úplnost komponentů;
- funkčnost skleníku;
- odolnost konstrukce při uvedených silách vnějších atmosférických vlivů.

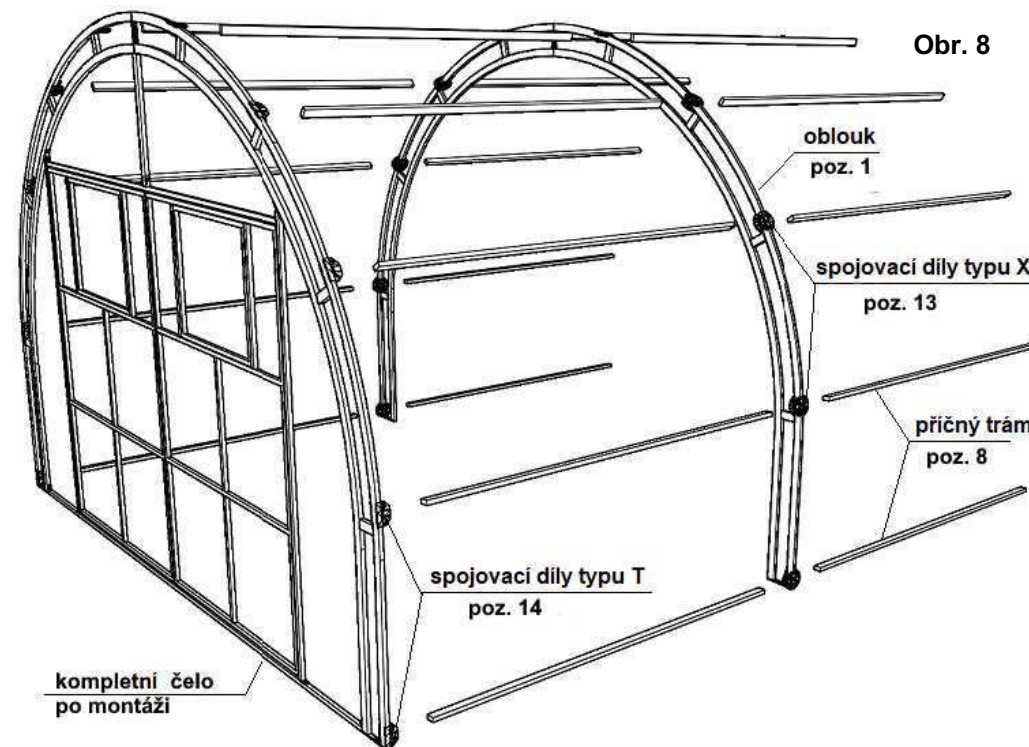
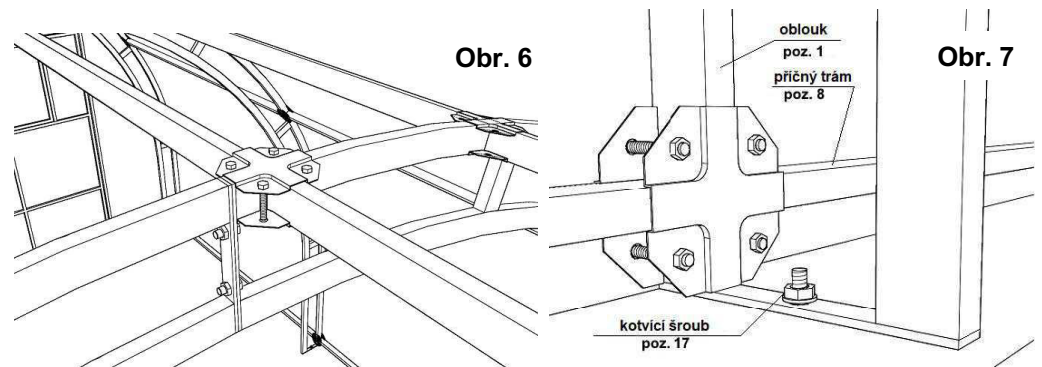

5.4. Zasklení rámu dutinkovým polykarbonátem

Je třeba dbát na to, aby dutinky polykarbonátu směřovali rovnoběžně s oblouky. Desky nainstalujte tak, aby přečnívali alespoň 5 cm za krajní oblouky. Po délce ukládejte polykarbonátové desky tak, aby se mírně překrývaly.

Vzhledem k tomu, že délka oblouku přesahuje 6 m, k zasklení se používají 2 desky: celá o velikosti 6,0x2,1 m a část desky o velikosti 2,0x2,1 m. Spoj se dělá na třetím příčném trámu zespodu.

Desky je třeba důkladně **vyrovnat** a připevnit samořeznými šrouby 5,5x38 mm. Schéma připevnění je znázorněno na obr. 8.

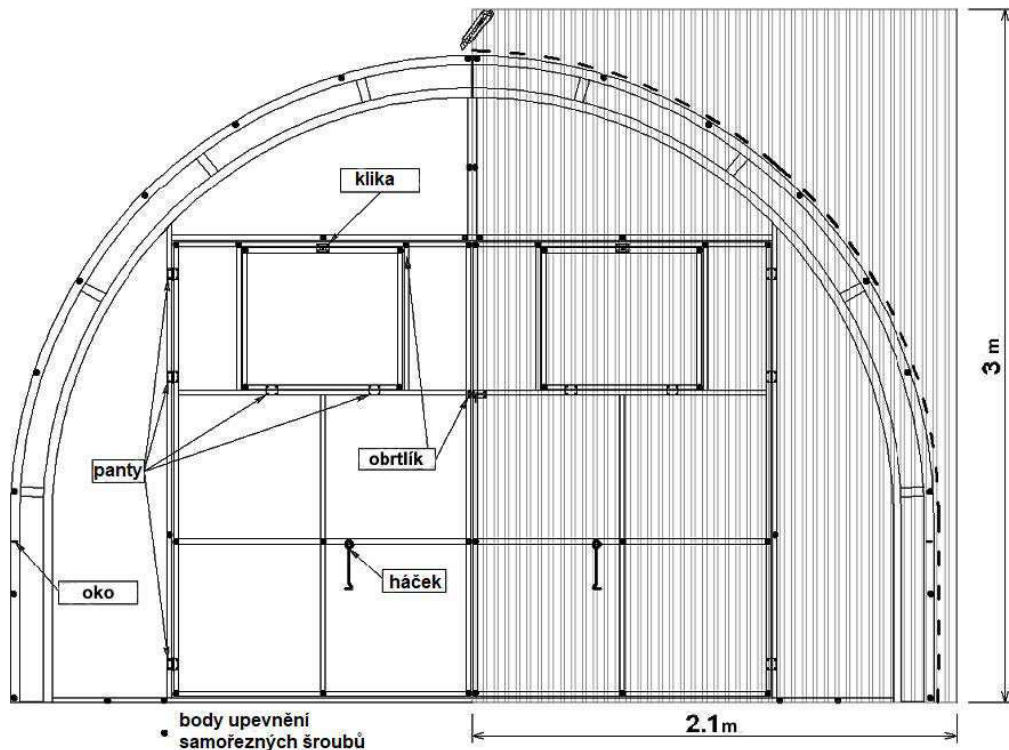

5.2.7. Po smontování skleníku se obrtlíky připevní na určené místo. Obrtlík, který připevňuje dveře k čelu, se montuje zevnitř.

5.3. Montáž rámu

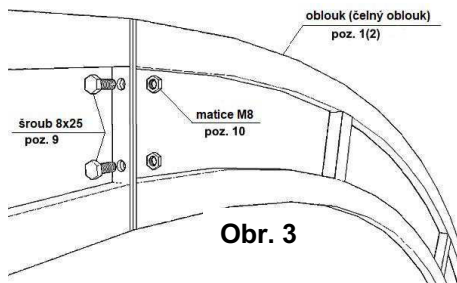

Obr. 3

5.3.1. Smontujte oblouky pomocí šroubů M8x25 mm jak je znázorněno na obr. 3.

5.3.2. Pomocí spojovacích dílů a trámů připevněte oblouk k čelu. Pamatuje, že spojovací díly typu T se montují na čelo (vid' obr. 4) a spojovací díly typu X na oblouk (obr. 5). Překlady v obloucích slouží jako dorazy pro spojovací díly. Upevňovací prvky horního a dolního trámu jsou znázorněny na obrázcích 6 a 7.

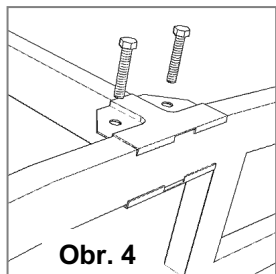

Obr. 4

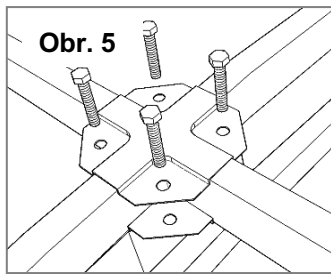

Obr. 5

Celkový pohled na montáž rámu je znázorněn na obr. 8.

5.3.3. Připevněte druhé čelo pro skleník dlouhý 4 m.

K poedloužení skleníku o 2 m použijte vložky.

Návod na montáž skleníku

1. Popis výrobku

Skleník GARGANTUA slouží k vytvoření optimálního prostředí pro pěstování sazenic, květů a zeleniny na záhůrkách.

Rám skleníku GARGANTUA je vyroben z e čtvercových pozinkovaných profilů 40x20 mm a 20x20 mm a je určen k pokrytí dutinkovým polykarbonátem. Z důvodu přepravy se čelo a oblouky skleníku vyrábějí zvlášť. Rám skleníku se montuje pomocí šroubů a matic (M6). K montáži je potřebný maticový klíč (10 mm).

Sada obsahuje dvojí dveře a větrací okna pro zlepšení větrání skleníku. Není nutno odstraňovat pokrytí skleníku v zimním období.

2. Komponenty

Poz.	Název komponentu	Množství v ks			Vzhled
		4 m	6 m	8 m	
1	Oblouk	2	4	6	
2	Čelný oblouk (na rozdíl od obyčejného oblouku má otvory pro upevnění komponentů čela)	4	4	4	
3	Základ čela (L= 3670 mm)	2	2	2	
4	Sloupek čela (L= 2080 mm)	4	4	4	
5	Čelný proklad (L= 2600 mm)	2	2	2	
6	Sloupek čela nad dveřmi (L= 540 mm)	2	2	2	
7	Dveře s větracím otvorem	4	4	4	
8	Příčný trám (L= 1980 mm)	22	33	44	
9	Šroub M8x25 (pro upevnění oblouků)	6	8	10	
10	Matice M8	6	8	10	
11	Šroub M6x55 s maticí (pro upevnění prokladů a sloupků)	18	18	18	
12	Šroub M6x35 s maticí (pro upevnění základu a sloupku k čelu)	8	8	8	
13	Spojovací díl typu X, pár	11	22	33	
14	Spojovací díl typu Y, pár	22	22	22	
15	Šroub M6x40 (pro spojovací díly)	88	132	176	

