



Skleník Gardentec Simplex

z pozinkovaných ocelových trubek
pokrytý dutinkovým polykarbonátem

Montážní návod



Délky – 4, 6, 8, 10, 12 m

Šířka – 2 m

Výška – 2 m

Profil nosníku – 20x20 mm, vzdálenost mezi nosíky – 1 m

Vážený zákazník!

Děkujeme za nákup skleníku Gardentec, který vám při dodržení provozních podmínek poslouží nejedno desetiletí a bude vás těšit bohatou úrodou.

PROVOZNÍ PODMÍNKY

1. Před montáží skleníku si pozorně prostudujte návod. Nesprávná montáž může způsobit poškození konstrukce.
2. V závislosti na umístění skleníku musí zákazník sám zvážit případné zatížení sněhem. V zimním období je shrnovat sníh a umístit podpěry pod každý oblouk skleníku.
3. Neumísťujte skleník v bezprostřední blízkosti (méně než 2 m) jiných budov, ohrad a plotů.
4. Při montáži skleníku v otevřeném větrném terénu je nutné pevné ukotvení do povrchu. Zákazník musí sám zvážit nutnost dodatečného ukotvení do země pomocí příručního materiálu (výztuž apod.).
5. Nevystavujte konstrukci skleníku mechanickému namáhání.
6. Neupravujte samostatně konstrukci výrobku.
7. Aby nedošlo ke snížení propustnosti světla dutinkovým polykarbonátem, doporučuje se čistit jeho povrch bavlněnou tkaninou s použitím mycích prostředků neobsahujících čpavek a ředidla. Použití chemických prostředků obsahujících abrazivní částice je zakázáno.
8. Skleník je náchylný na silný vítr. Dveře a okna v případě větru mají být uzavřeny.

ZÁRUKA

1. Tato záruka platí jen v zemi, kde byl produkt zákazníkem původně zakoupen.
2. Záruční doba činí 2 roky od okamžiku zakoupení. Záruka se vztahuje na veškeré výrobní vady a vady materiálu. Záruka se nevztahuje na poškození způsobené korozí prvků výrobku nebo kvůli nadměrné sněhové zátěži.
3. Záruka zaniká:
 - 3.1. Pokud montáž nebyla provedena v souladu s návodem.
 - 3.2. Pokud došlo k porušení provozních podmínek.
 - 3.3. Pokud byl skleník využíván k jinému než stanovenému účelu.
 - 3.4. V případě tzv. zásahu vyšší moci (živelné pohromy).
 - 3.5. V případě absence dokladu potvrzujícího zaplacení nebo chybějící záznam o prodeji.
4. Tato záruka se nevztahuje na škody, které jsou způsobeny běžným opotřebením výrobku.
5. Záruka se nevztahuje na dutinkový polykarbonát.
6. Skleník je náchylný na silný vítr. Při montáži uživatel musí sám zvážit nutnost ukotvení skleníku do země v závislosti na typu půdy a umístění skleníku. Za spolehlivost ukotvení skleníku do půdy nese zodpovědnost zákazník.
7. Výrobce je zodpovědný za úplnost dodávky.

Datum prodeje: _____

Prodejce: _____

MONTÁŽNÍ POKYNY











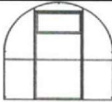
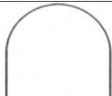

1. Popis výrobku

Skleník GARDENTEC SIMPLEX je určen pro vytvoření optimálního klimatu pro pěstování sazenic, květin a zeleniny na zahradě.

Konstrukce skleníku GARDENTEC SIMPLEX je vyrobena z pozinkovaných trubek s čtvercovým profilem 20 x 20 mm a je určena pro pokrytí dutinkovým polykarbonátem. Pro zajištění maximální pevnosti je čelo celosvařované, nosníky jsou celistvé, bez svarů. Horizontální prvky dlouhé 2 m jsou spojovány pomocí šroubů a matic (M6). Při montáži je třeba použít klíč nebo ořech velikosti 10.

Počítá se s montáží dvou dveří a dvou okének pro zlepšení větrání skleníku.

2. Obsah dodávky

Poz.	Název prvku	Množství, ks		Vzhled
		Konstrukce 4 m	Prodloužení 2 m	
Provedení základní				
1	Čelo celosvařované s dveřmi a okénkem	2	-	
2	Nosník	3	2	
3	Základový trám	5	-	
4	Trám	5	5	
5	Úchytka pro větrací okénko	4	-	
6	Pant	8	-	
7	Šroub nábytkový M6x50 s podložkou	25	10	
8	Šroub M6x45 (pro nohy)	6	2	
9	Matice M6	31	12	
10	Vrut 4,2x16 (pro panty a úchytky)	48	-	
11	Vrut 4,2x25 (s pozinkovanou vložkou a těsněním)	110	16	
12	Háček / očko	4/2	-	
13	Nohy (skládací)	6	2	
14	Vrut s vrtákem 4,2x19	8	-	
15	Gumové těsnění	2x 6 m	-	

3. Doporučené nářadí pro montáž skleníku

1. Lopata, rýč;
2. Křížový šroubovák nebo vrtačka s bitem PH2;
3. Montážní klíč 10 mm nebo vrtačka s šestihrannou násadou 10 mm;
4. Pracovní nůž;
5. Vodováha;
6. Svinovací metr.

4. Obecná pravidla montáže dutinkového polykarbonátu

Polykarbonát je k nosné konstrukci přichycen pomocí vrtů 4,2x25 mm s pozinkovanou podložkou a gumovým těsněním. V konstrukci jsou již vyvrtány otvory pro uchycení dutinkového polykarbonátu. Vruty se při montáži neutahují naplno, aby zůstala menší vůle pro volný pohyb.

Desky z dutinkového polykarbonátu se montují tak, aby strana s ochranou proti UV záření vždy byla z vnější strany. Označení je na obalové folii.

Uchovávejte desky polykarbonátu v původním obalu až do okamžiku montáže.

Řezání materiálu se provádí pracovním nožem s vysouvací čepelí nebo přímočarou pilou. V průběhu řezání desky má ochranná folie zůstat nalepená, čímž zabraňuje vzniku škrábanců.

Po dokončení montáže desek dutinkového polykarbonátu je nutné ihned odstranit ochrannou folii z povrchu desek.

Je nutné mít na paměti, že dutinky polykarbonátu mají být ve vertikální poloze.

5. Montážní postup

5.1. Instalace dutinkového polykarbonátu z čela skleníku

- 5.1.1. Odřežte od polykarbonátové desky (velikost 6,00x2,10 m) 2 běžné metry v souladu s obrázkem č. 1, aby vznikl obdélník o velikosti 200x210 cm. Na řezání polykarbonátu použijte pracovní nůž nebo přímočarou pilu.
- 5.1.2. Přiložte odříznutou část polykarbonátu (200x210 cm) k čelu, jak je uvedeno na obrázku č. 2. Dutinky polykarbonátu mají být umístěny vertikálně. Srovnejte polykarbonát ze všech stran a připevněte vruty v souladu s předvrtanými otvory. Ořežte polykarbonát přesně dle oblouku.

Obr. 1

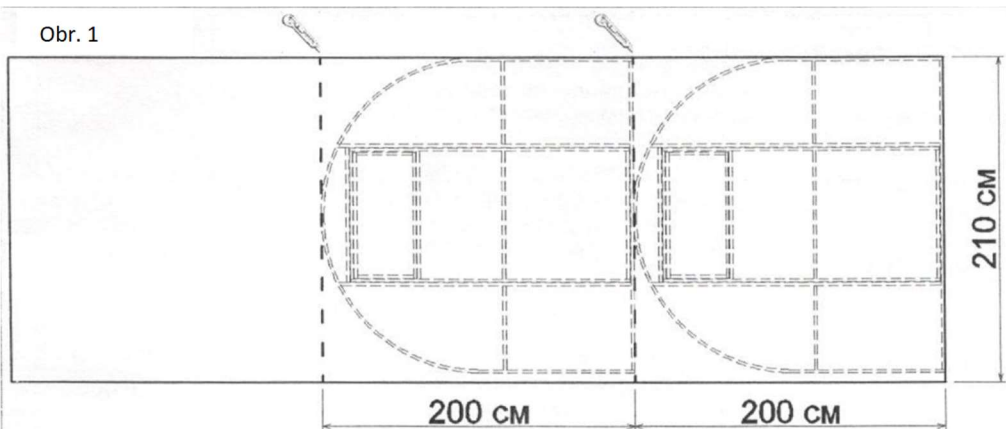

Obr.2

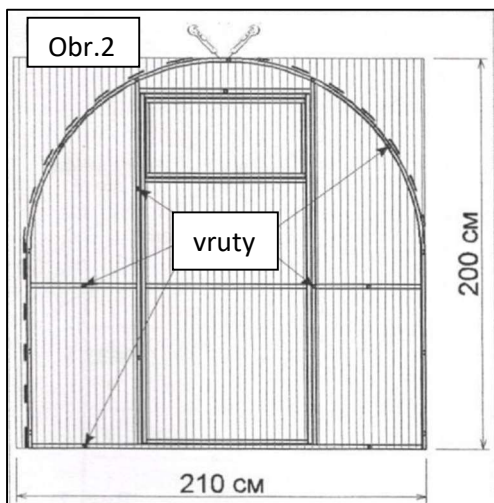

5.1.3. Připevněte panty ke dveřím a okénku pomocí vrutů. Všechny panty musejí být umístěny z vnější strany polykarbonátu. Připevněte pomocí vrutů úchytky k okénku a dveřím, jak je uvedeno na obrázku č. 3.

5.1.4. Udělejte řezy po horizontálních a vertikálních okrajích okénka a dveří, aby se otevíraly.

5.1.5. Složte druhé čelo a pokryjte ho polykarbonátem stejným způsobem jako první čelo.

5.1.6. Namontujte háčky na čela (pro fixaci dveří) a dveře (pro fixaci okénka), dále očka pro háčky na dveře v souladu s předvrtanými otvory.

Obr.3

5.1.7.

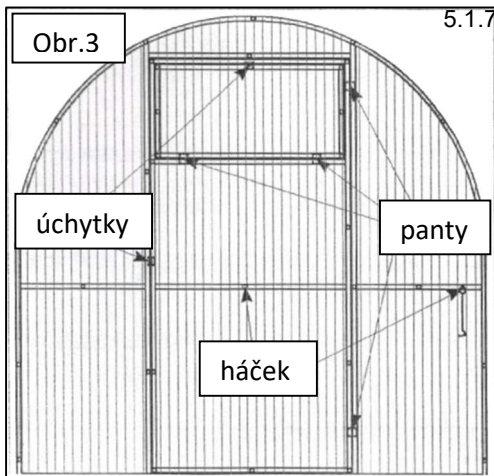

Otevřené dutinky polykarbonátu doporučujeme utěsnit gumovým těsněním a hliníkovou páskou!

5.2. Montáž rámu

5.2.1. Složte nohy ve tvaru písmene T (výstupky) pro ukotvení skleníku do půdy, jak je uvedeno na obrázku č. 4.

5.2.2. Složené čelo spojte se základovými trámy pomocí šroubů 6x45 mm prostřednictvím upevnění nohou ve spodní části čela v souladu s předvrtanými otvory obrázek č. 5.

5.2.3. Přišroubujte k základovým trámům nosník (z vnější strany) v souladu s obrázkem č. 6.

5.2.4. Spojte nasunutím základové trámy s ostatními trámy.

5.2.5. Přišroubujte ke složeným dílům nosníky a ve spodní části také nohy ve tvaru písmene T v souladu s otvory, jak je uvedeno na obrázku č. 7.

5.2.6. Přišroubujte druhé čelo pro skleník dlouhý 4 m (obrázek č. 8).

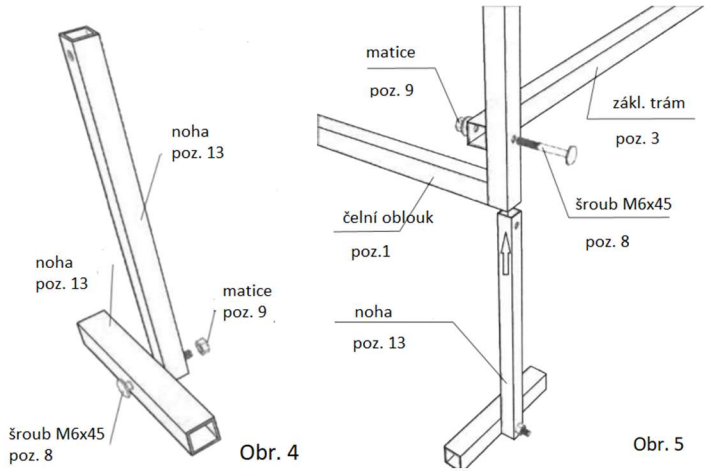

Obr. 4

Obr. 5

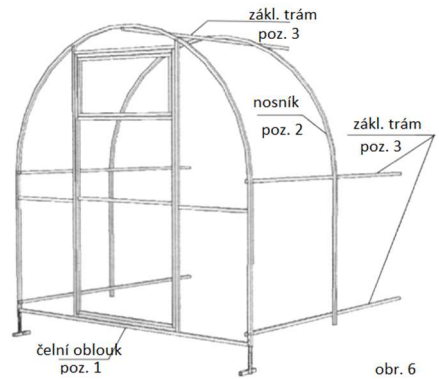

obr. 6

Obr.7

Obr.8

Pro prodloužení skleníku o 2 m využijte prodloužení, které můžete zakoupit u vašeho dodavatele.

5.3 Pokrytí konstrukce dutinkovým polykarbonátem

Nejdřív se instalují okrajové desky, pak prostřední, přičemž desky musí být umístěny tak, aby ohyb vedl výlučně podél linie dutinek. Polykarbonátové desky instalujte tak, aby přesahovaly okrajové nosníky nejméně o 5 cm. Na délku se desky polykarbonátu umísťují tak, aby se překrývaly. Desky je nutno důkladně srovnat a upevnit pomocí vrutů (doporučuje se použít speciální termo-podložky pro upevnění polykarbonátu, které zabrání pronikání vlhkosti a nečistot skrz otvory) nejdřív ke spodnímu okraji, pak k nosníkům, v souladu s předvrtanými otvory. Otevřené dutinky polykarbonátu se doporučuje utěsnit hliníkovou páskou, která zabrání pronikání nečistot, prachu, půdy a hmyzu a také zamezí prorůstání rostlin a trávy uvnitř dutinek. Gumové těsnění použijte pro uzavření obou čelních zaříznutých polykarbonátových desek.

5.4 Instalace skleníku

Před začátkem prací je nutno důkladně vyrovnat podloží, na kterém skleník bude umístěn. Vykopejte důlky pro nosníky, na kterých jsou nohy tak, aby se do nich vešly. Umístěte složený skleník tak, aby spodní trám byl na stejné úrovni se zemí a nohy se ponořily do půdy. Přisypte zeminou a udusejte ji.

POZOR!

- Skleník je náchylný na silný vítr. Nenechávejte složený skleník neukotvený do země.
- V případě instalace skleníku na větrném místě je nutné dodatečné ukotvení do země pomocí příručního materiálu (výztuž apod.).
- Neumísťujte skleník v bezprostřední blízkosti (méně než 2 m) jiných budov, ohrad a plotů.
- Pozemek, na kterém bude skleník umístěn, musí být rovný, bez výrazných rozdílů v úrovni terénu.
- Při silném větru dveře a okna mají být uzavřeny.

V souvislosti s neustálým zdokonalováním skleníků GARDENTEC si výrobce vyhrazuje právo na vnášení změn do konstrukce bez předchozího upozornění spotřebitele.

Produkce nepodléhá povinné certifikaci.



Automatický otvírač oken

Automatické zařízení pro regulaci teploty ve skleníku

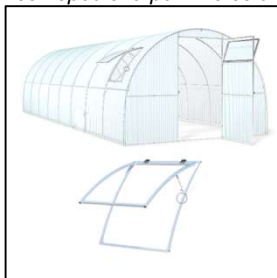

Dodatečné okénko

Vylepšená a včasná ventilace. Umísťuje se na střeše skleníku