

Montáž a návod pro použití (překlad originálních pokynů)

Plynové zahradní topidlo (13850)



Před provozem si nejdříve přečtěte!

Nedodržování údajů tohoto návodu může mít za následek omezení funkce nebo poškození přístroje, jiné věcné škody, jakož i poranění osob.

Před každou montáží a před každým zprovozněním si proto přečtěte odpovídající kapitolu tohoto návodu. Dodržujte pracovní postup v předem určeném pořadí a respektujte uvedené bezpečnostní pokyny.

Tento návod je součástí výrobku. Uschovejte si jej proto společně s výrobkem a předejte jej každému dalšímu uživateli.

Obsah	
Technické údaje.....	3
Rozsah dodávky.....	4
Explozivní výkres.....	5
Ovládací prvky.....	5
Funkce.....	5
Použití.....	6
Poskytnutí a vyloučení záruky.....	6
Bezpečnostní pokyny.....	7
Definice použitých pokynů.....	7
Nebezpečí „Horké povrchy a díly“.....	8
Nebezpečí „Plyn se lehce zapálí“.....	9
Nebezpečí „Plyn vypudí kyslík“.....	10
Montáž.....	11-12
Připojení a odpojení plynové bomby.....	13
Připojení plynové bomby.....	13-14
Odpojení plynové bomby.....	15
Obsluha.....	15
Zprovoznění teplometu.....	15
Ukončení provozu teplometu.....	16
Čištění.....	16
Údržba.....	17
Pokyny pro životní prostředí a likvidační opatření.....	17
Hledání chyb a odstranění poruch.....	17-18

Technické údaje

Teplomet

Povolení Německý spolek pro plynové a vodní odvětví (DVGW)	Číslo zkoušky - 0085
Kategorie přístroje	CE0085CN0054
Celková hmotnost	cca 15,8 kg
Míry (Ø x V)	cca 76 x 215 cm

Plynový systém

Tepelný výkon	cca 12 kW
Průtoková hodnota (hmotný proud)	473 g/h
Doba hoření	cca 22 h/kg při plném výkonu
Druh plynu tekutý	plyn (propan/butan)
Plynová bomba	v obchodě běžně dostupná plynová bomba s 11 kg náplní
Redukční ventil Typ	Pevně nastavený a uznaný redukční ventil
Průtočné množství	max. 1,5 kg/h
Provozní tlak	30 mbar
Plynová hadice uznané hadicové vedení (max. 1,5 m)	Plynová hadice uznané hadicové vedení (max. 1,5 m)
Zapalování	Zapalování Piezo
Regulace plamenu	plynule 0 až Max.
Průměr trysek	1,2 mm

Explozivní výkres

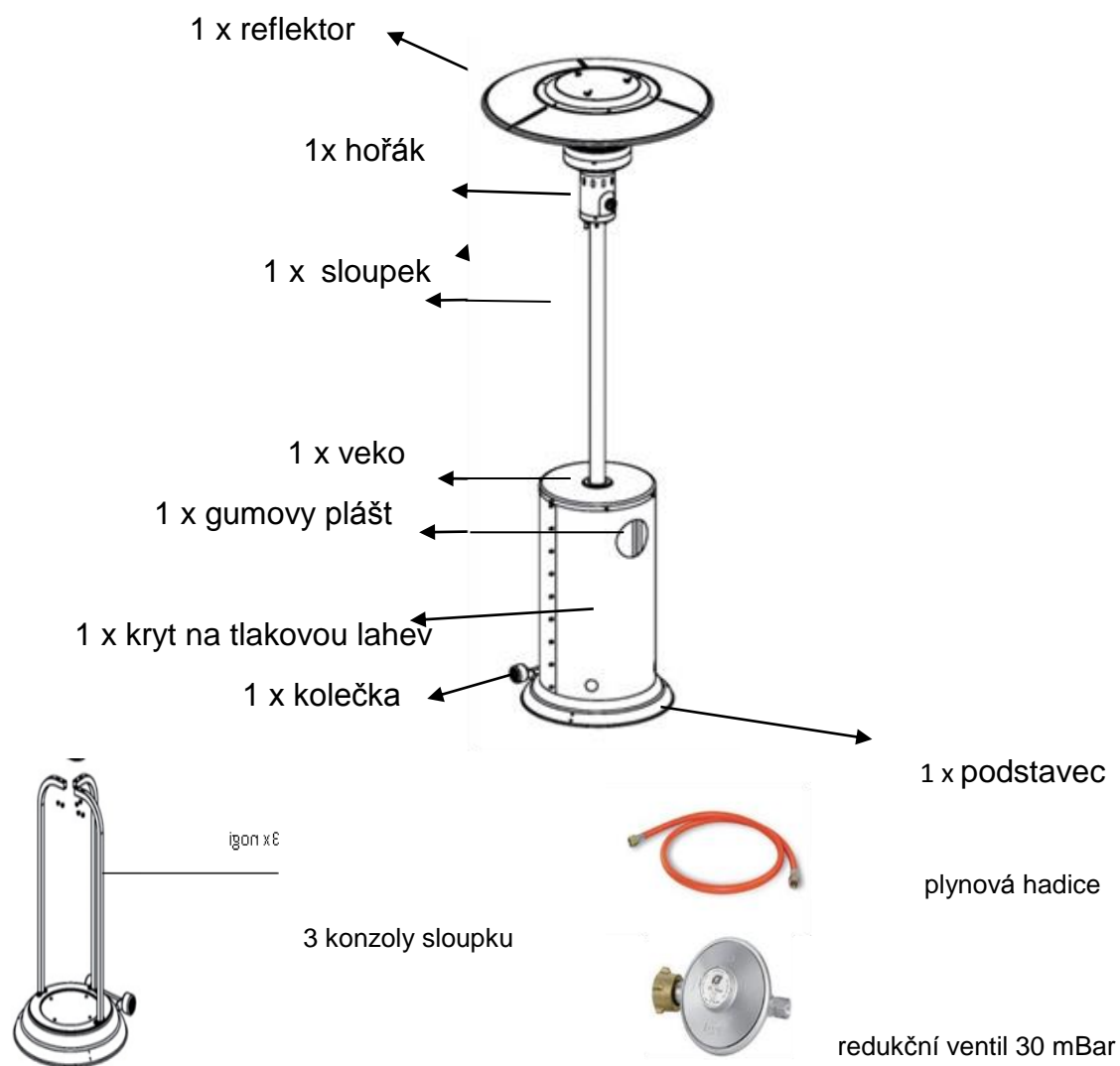

Montážní krok č. 1, 2

15 x M5 x 6 mm
15 x M5 x 6 mm

Montážní krok č. 3

4 x M6 x 15
4 x M6

Montážní krok č. 4

6 x M6 x 15

Montážní krok č. 5

6 x M6 x 33
6 x M6

Montážní krok č. 6

3 x M8 x 65

Montážní krok č. 7

4 x M5 x 10 mm

Montážní krok č. 8

9 x M6 x 8 mm
9 x M6

Montážní krok č. 9

3 x M8
3 x M8

Ovládací prvky

Poz.	Označení	Funkce
A	Zapalovač Piezo	Zapálit plyn na hořáku (stisknout).
B	Regulátor plamenu	Naplnit hořák plynem pro zapalování (stisknout, otočit na pozici „ malý plamen" a držet stisknutý). Po zapálení nastavit přívod tepla (otáčet).
G0	Plynová bomba	Nádoba na hořavinu.
G1	Ventil bomby	Dělicí bezpečnostní zařízení; Plynovou bombu otevřít (otáčet vlevo) a uzavřít (otáčet vpravo).
G2	Závit ventilu plynové bomby	Spojení plynová bomba - redukční ventil.
G3	Převlečná matice	Redukční ventil;připojení plynové bomby (otáčet doleva) a odpojení (otáčet doprava).
G4	Redukční ventil	Redukovat tlak plynu
G5	Připojení Redukční ventil	Spojení redukční ventil - plynová hadice
G6	Spona	Spojení plynová hadice - redukční ventil
G7	Plynová hadice	Přívádění plynu k hořáku

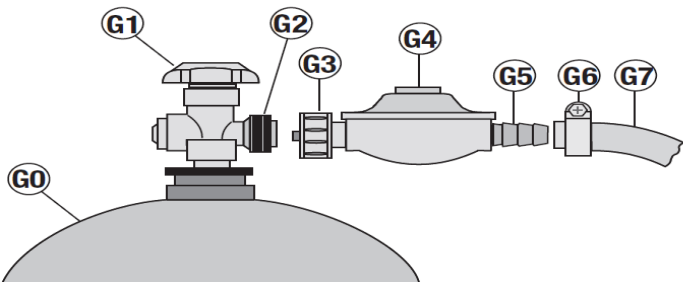

Funkce

Při otevřeném ventilu bomby (G1) a regulátoru plamenu (B) proudí plynovou hadicí (G7) a regulačním členem do hořáku plyn. Při zapalování dbejte na to, aby byl regulační knoflík nastaven na minimum. V opačném případě může dojít ke vznětu. Stisknutí Piezo zapalovače (A) vyprovokuje na zapalovací svíčke hořáku jiskru, která plyn zapálí.

Teplomet vyzařuje teplo v okruhu 360. Kromě toho je nahoru vyzářené teplo sváděno dolů pomocí reflektoru (1).

Použití

Účelové použití

Teplomet je plynový teplomet určený pro použití venku nebo v dobře větraných prostorách.

Účelové použití je dodrženo tehdy, bude-li použit výhradně pro vytápění venku nebo vytápění dobře větraných prostorů a přitom budou dodrženy všechny údaje tohoto návodu.

Jenom pro soukromé použití!

Neúčelové použití

Jiné použití nebo překročení jeho rozsahu není dovoleno. Platí to obzvláště pro následující, rozumně předvídatelná chybná použití.

Teplomet neprovozovat jiným topivem než tekutým plynem (propan/butan).

Poskytnutí a vyloučení záruky

V okamžiku započetí konstrukce byl teplomet konstruován a vyroben dle všeobecných pravidel techniky, jakož i požadavků výkresů (číslo zkoušky -0085). Teplomet opustil závod v bezvadném funkčním a bezpečnostně technickém stavu. Na teplomet poskytujeme dvouletou záruku, která platí od data koupě. Záruka zahrnuje vady ve zpracování a vadné díly; vztahuje se na výměnu těchto dílů. Náklady na přepravné, montáž, náhradu opotřebovaných dílů a ostatní nejsou součástí této záruky.

Záruka zaniká a jakákoliv zodpovědnost přechází na vykonávajícího:

- nebude-li teplomet použit k danému účelu.
- bude-li teplomet, navzdory viditelné vadě nebo neúplné montáži, zprovozněn.
- budou-li na teplometu provedeny technické změny.
- bude-li použito nevhodné příslušenství, které není pro tento teplomet výslovně

Povoleno (při pochybách se prosím obraťte na servisní službu).

- nebudou-li použity originální náhradní díly firmy ACTIVA POLSKA Sp.zo.o.



Bezpečnostní pokyny

Definice použitých pokynů

Upozornění na nebezpečí a důležité informace budou v tomto návodu pro použití vyjadřovány.

následujícími piktogramy a signalizačními slovy:

Bezpečnostní pokyny

Piktogram a signalizační slovo	Upozornění na ...
 Nebezpečí	... možnost nebezpečí, které, nebudou-li učiněna uvedená opatření, může mít za následek těžké poranění osob nebo věcné škody.
 Pozor	... možnost nebezpečí, které, nebudou-li učiněna uvedená opatření, může mít za následek věcné škody.

Pokyny pro použití

Piktogram	Upozornění na ...
	.. nápomocnou funkci nebo užitečný tip.



Nebezpečí „Horké povrchy a díly“

Během provozu budou některé díly teplometu horké, obzvláště v blízkosti hořáku.

Možné následky:

- Těžké popáleniny při doteku dílů v blízkosti hořáku.
- Oheň nebo doutnající oheň vyskytnou-li se v blízkosti teplometu hořlavé materiály nebo látky.

Bezpečnostní opatření před zprovozněním:

- Umístění vybrat tak,
 - aby se teplomet při silném větru nepřevrátil.
 - aby se v blízkosti teplometu nenacházely nebo do něj nemohly vniknout hořlavé materiály nebo látky. Minimální odstup k hořlavým materiálům nebo látkám: 2 m nad a 1 m bočně. Odstup k těžce vznětlivým materiálům nebo látkám, např. domovním stěnám: minimálně 0,25 m.
 - aby byl teplomet provozován venku nebo v dobře větraných prostorách.
 - aby v dobře větraných prostorách bylo nejméně 25% obkloповací plochy otevřeno.
 - byla obkloповací plocha součet všech ploch stěn.
 - aby se teplomet nacházel na rovné, dostatečně velké ploše. Během provozu jím nesmí být pohybováno.

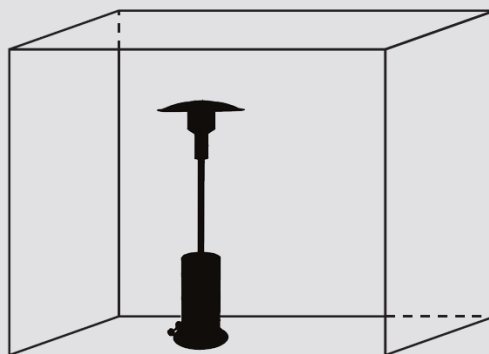

Bezpečnostní opatření během provozu:

- Teplomet nenechávat nikdy bez dozoru. Obzvláště dbát na to, aby se v blízkosti teplometu nepohybovaly děti nebo domácí zvířata.



Nebezpečí „Plyn se lehce zapálí“

Tekutý plyn je velmi lehce zápalný a shoří explozivně.

Možné následky:

Těžké újmy na zdraví nebo věčné škody při nekontrolovatelném zapálení unikajícího plynu.

Ochranná opatření:

Teplomet provozovat jenom venku nebo v dobře větraných prostorách.

V dobře větraných prostorách musí být nejméně 25% obkloповací plochy otevřeno. Obkloповací plocha je součet všech ploch stěn.

Plynovou bombu a plynové vedení chránit před přímým slunečním zářením a dalšími tepelnými zdroji (max. 50° C). Zejména dbát na to, aby se plynové vedení nedotýkalo žádných horkých dílů teplometu.

Při zapalování plynového plamenu neneklánět hlavu příliš blízko k hořáku.

Po každém použití ihned uzavřít ventil plynové bomby (ventil plynové bomby otáčet doprava).

Před pohybováním s přístrojem uzavřít ventil bomby s tekutým plynem nebo redukční ventil.

Teplomet nenechávat nikdy bez dozoru. Při uhasnutí plamene ihned nově zapálit nebo uzavřít plynovou bombu.

Při připojování plynové bomby dbát na to, aby se v okolí 5 m nenacházely žádné zápalné zdroje.

Obzvláště: Nezažehovat otevřený oheň, nekouřit a nezapínat žádné elektrické spotřebiče (přístroje, lampy, zvonky atd.) (možnost přeskočení jisker).

Před každým provozem provést kontrolu těsnosti a nezávadnosti plynovodních spojů.

Dbát na případné vyměnění hadice, existují-li odpovídající národní požadavky.

Při výskytu poréznych nebo vadných plynovodních spojů teplomet nezprovozňovat. Platí to i v případě hmyzem ucpaných hadic nebo armatur, může totiž dojít k nebezpečnému zpětnému šlehu plamene.



Nebezpečí „Plyn vypudí kyslík“

Tekutý plyn je těžší než kyslík. Proto se ukládá na zemi a vypudí kyslík.

Možné následky:

- Při vytvoření adekvátní koncentrace udušení nedostatkem kyslíku.

Ochranná opatření:

- Nezakrývat větrací otvory odstavné plochy pro bombu s tekutým plynem.
- Teplomet používat jenom venku, při dobrém větrání a nad úrovní země (tzn. v dolcích pod úrovní země nepoužívat).
- Po každém použití okamžitě uzavřít ventil plynové bomby.
- Před pohybováním s přístrojem uzavřít ventil bomby s tekutým plynem nebo redukční ventil.
- Teplomet nikdy nenechávat bez dozoru. Při uhasnutí plamene ihned nově zapálit nebo uzavřít plynovou bombu.
- Před každým provozem provést kontrolu těsnosti a nezávadnosti plynovodních spojů.

Dbát na případné vyměnění hadice, existují-li odpovídající národní požadavky.

Při výskytu poréznic nebo vadných plynovodních spojů teplomet nezprovozňovat.

- Při delším vyřazení teplometu z provozu odpojit a náležitě uskladnit plynovou bombu:
 - Ventil plynové bomby opatřit uzavírací maticí a ochranným víčkem.
 - Plynovou bombu neskladovat pod úrovní země, na schodišti, chodbě a průjezdech domů, jakož i v jejich blízkosti.
 - Plynové bomby – i prázdné – skladovat vždy ve stoje!

Montáž

Před započetím

Pro rychlou a úspěšnou montáž teplometu vám nabízíme několik instrukcí: Zkontrolujte obsah dodávky a jednotlivé díly si přehledně rozložte na prázdný stůl (vyhrazujeme si právo na menší technické změny, např. v souvislosti s obsahem sáčku s malými díly).

Bude-li, i přes pečlivou závodní kontrolu, něco chybět, pak kontaktujte naši zákaznickou službu (viz poslední stránka). Neodkladně vám pomůžeme.

Malé díly si rozřídte, protože např. šrouby se mohou jenom minimálně lišit a mohou být lehce zaměněné.

Pro montáž potřebujete jenom šroubovák střední velikosti a vhodný klíč na šrouby (vidlicový, očkový nebo nástrčný).

Pro připojení plynové bomby potřebujete vidlicový klíč číslo 17 (SW 17).

Použijte jenom bezvadné a vhodné nářadí. S opotřebovaným nebo nevhodným nářadím nejenom, že nemůžete šrouby dost pevně utáhnout, ale můžete je tak poškodit, že budou nepoužitelné.



Montáž všech spojovacích prvků (šroubů, matic atd.) provádějte vždy tak, jak je zobrazeno na následujících obrázcích. Dojde-li ke ztrátě prvku, opatřete si vhodnou náhradu. Jenom tak je zaručena bezpečnost a jistota konstrukce.



Dodržujte nezbytně předem určené pořadí pracovních kroků!

Text montážního kroku si kompletně přečtěte před jeho provedením, někdy jsou užitečné pokyny uvedeny teprve následně.

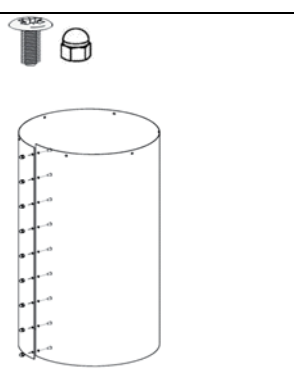
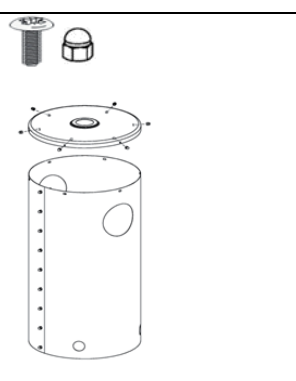
I když nejste zkušený řemeslník, pro montáž nepotřebujete zpravidla déle než hodinu.

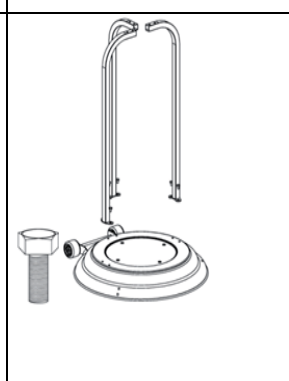
Zamontovat grilla tak jak je to znázorněno (podle připojeného obrázku)

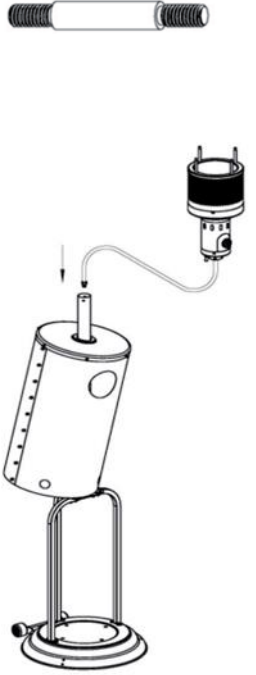
Montážní krok č. 1	Montážní krok č. 2	Montážní krok č. 3	Montážní krok č. 4
			

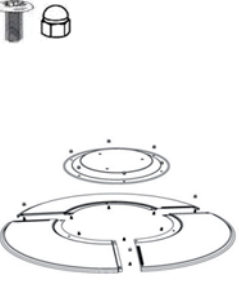
Montážní krok č. 5	Montážní krok č. 6	Montážní krok č. 7	Montážní krok č. 8
			

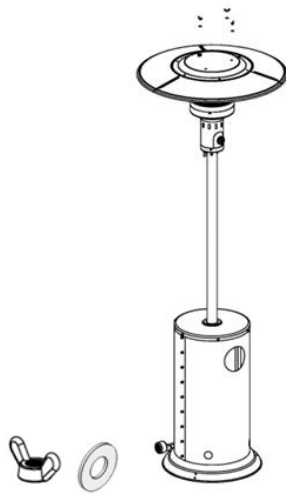
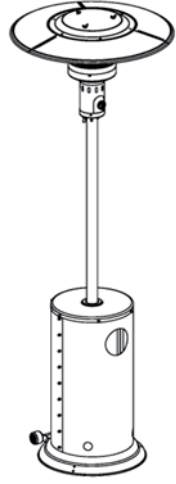
Montážní krok č. 9	Montážní krok č. 10
	 <p data-bbox="1005 1736 1332 1814">W pełnej gotowości do pracy</p>

Připojení a odpojení plynové bomby

Potřebné díly a nářadí

1. Šroubovák číslo 17 (vidlicový klíč SW 17)
2. Plynová bomba
Plynová bomba s 11 kg náplní, běžně dostupná v obchodě (např. šedivá propanová plynová bomba). Koupíte ji ve stavebninách nebo u obchodníka s tekutým plynem.
3. Prostředek na hledání netěsnosti
Prostředkem na hledání netěsnosti vyhledáte netěsnosti plynového systému. Koupíte je ve stavebninách nebo u obchodníka s tekutým plynem. Při použití prostředku na hledání netěsnosti dodržujte prosím návod výrobce. Následující díly, které jsou obsažené v dodávce odpovídají normám jednotlivých zemí, kam je firma ACTIVA POLSKA dodává.
4. Redukční ventil
Pevně nastavený a uznaný redukční ventil, max. 1,73 kg/h, provozní tlak 37 mbar, hodící se k použité plynové bombě.
5. Plynová hadice
- uznané hadicové vedení dostatečné délky, které umožní bezvadnou montáž bez překroucení.

Připojení plynové bomby

Nebezpečí „Zapálení unikajícího plynu“

Tekutý plyn je velmi lehce zápalný a shoří explozivně.



Možné následky:

Těžké újmy na zdraví nebo věčné škody při nekontrolovatelném zapálení unikajícího plynu.

Ochranná opatření:

Dbejte na to, aby se při připojování plynové bomby v okolí 5 m nenacházely žádné zápalné zdroje.

Obzvláště: Nezažehujte otevřený oheň, nekuřte a nezapínejte žádné elektrické spotřebiče (přístroje, lampy, zvonky atd.) (možnost přeskočení jisker).

Dbejte na případné vyměnění hadice, existují-li odpovídající Národní požadavky.

1. Pro ustavení teplometu zvolte vhodné místo. Ověřte si, zda ...
 - se při silném větru nemůže teplomet překloubit.
 - se v blízkosti teplometu nenacházejí nebo do něj nemohou vniknout hořlavé

materiály nebo látky. Minimální odstup k hořlavým materiálům nebo látkám: 2 m nad a 1 m bočně; Odstup k těžce vznětlivým materiálům nebo látkám: minimálně 0,25 m. bude teplomet provozován venku nebo v dobře větraných prostorách.

- je v dobře větraných prostorách nejméně 25% obkloповací plochy otevřeno.
- je obkloповací plocha součet všech ploch stěn.
- se teplomet nachází na rovné, dostatečně velké ploše. Během provozu jím nesmí být pohybováno.

2. Ustavte plynovou bombu do k tomuto

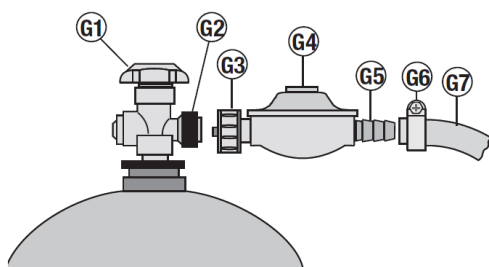

účelu určeného výklenku.

- Nezakrývejte větrací otvory odstavné plochy pro bombu s tekutým plynem. Plynovou bombu nikdy nepokládejte. Plynovou hadici nevystavujte zkroucení nebo napětí.

3. Zkontrolujte zda-li je nasazeno těsnění závitu ventilu bomby (G2) a dále jeho bezvadný stav. Nepoužívejte žádné dodatečné těsnění.

Spojte převlečnou matici (G3) redukčního ventilu se závitem ventilu bomby (G2) a převlečnou matici (G3) pevně rukou utáhněte doleva. K tomuto účelu nepoužívejte žádné nářadí, mohlo by dojít k poškození těsnění ventilu bomby a tím k netěsnosti. K tomuto účelu nepoužívejte žádné nářadí, mohlo by dojít k poškození těsnění ventilu bomby a tím k netěsnosti. Nepoužívejte žádné dodatečné těsnění.

6. Zkontrolujte pevné utažení spojení redukční ventil (G4) - plynová hadice (G7). K tomuto účelu utáhněte pomocí křížového šroubováku šroub spony (G6), otáčejte doleva.
7. Otevřete ventil bomby (G1 otáčejte doleva) a prostředkem na hledání netěsnosti, který běžně obdržíte v obchodě, zkontrolujte těsnost všech spojů. Při použití prostředku na zjištění netěsnosti dodržujte návod výrobce! Zkouška těsnosti otevřeným plamenem je nepřijatelná. Zkouška těsnosti poslechem je nejistá. Při znatelné netěsnosti ihned uzavřete ventil bomby (otáčejte doprava) a netěsné místo utěsněte nebo vyměňte netěsný díl. Zkoušku těsnosti opakujte.
8. Nechcete-li ihned topit, uzavřete ventil plynové bomby (G1 otáčejte doprava).

Odpojení plynové bomby

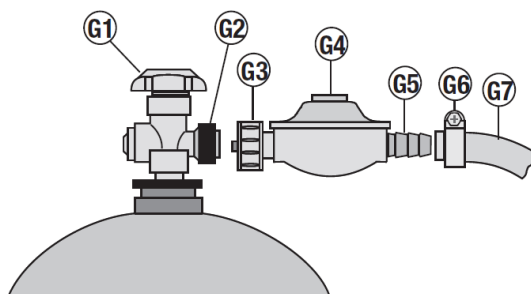

1. Uzavřete ventil bomby (G1 otáčejte doprava).
2. Otočte převlečnou matici (G3) redukčního ventilu rukou doprava a redukční ventil (G4) sundejte ze závitů ventilu bomby (G2).
3. Redukční ventil (G4) spolu s plynovou hadicí (G7) uložte na odstavňovou plochu teplometu.

Dbejte na to, abyste plynovou hadicí nepřekroutili.

4. Plynovou bombu skladujte náležitě:

- Ventil plynové bomby opatřete uzavírací maticí a ochranným víčkem.
- Plynovou bombu neskladujte pod úrovní země, na schodišti, chodbě a průjezdech domů, jakož i v jejich blízkosti.
- Plynové bomby - i prázdné - skladujte vždy ve stoje!

Obsluha

Zprovoznění teplometu

1. Zkontrolujte, zda ...

se teplomet nemůže, obzvláště při velkém větru, překlomit.

se v blízkosti teplometu nenacházejí nebo do něj nemohou vniknout hořlavé materiály

nebo látky. Minimální odstup k hořlavým materiálům nebo látkám: 2 m nad a 1 m bočně. Odstup k těžce vznětlivým materiálům nebo látkám, např. domovním stěnám: minimálně 0,25 m.

bude teplomet provozován venku nebo v dobře větraných prostorách.

je u dobře větraných prostor minimálně 25% obkloповací plochy otevřeno.

je obkloповací plocha součet všech ploch stěn.

se teplomet nachází na rovné, dostatečně velké ploše. Během provozu jím nesmí být

pohybováno.

2. Zkontrolujte, zda ...

je teplomet úplně smontován a zda nevykazuje žádnou viditelnou vadu.

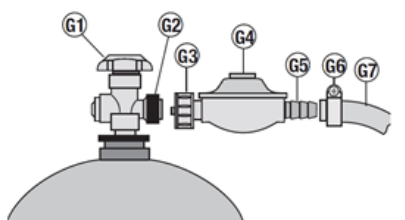

3. Zkontrolujte pevné usazení převlečné matice (G3) redukčního ventilu (G4). K tomuto účelu otočte převlečnou matici (G3) rukou doleva.

4. Otevřete ventil plynové bomby (G1 otáčejte doleva).

5. Zkontrolujte těsnost plynového systému.

V případě netěsnosti ihned otočte ventil bomby (G1) doprava (uzavřít).

Pozor: Během následujících kroků 7. až 8. dodržujte odstup k hořáku.

6. Stiskněte a otočte regulátor plamene na pozici „START“. Stiskněte, popřípadě i několikrát, zapalovač Piezo dokud se nezapálí hořák.
7. Počkejte několik sekund a poté regulátor plamene pusťte.
8. Jestliže plamen uhasne, otočte regulátor plamenu s symbolem START na pozici „AUS“ (vypnuto), počkejte 3 minuty a opakujte krok 6.
9. Po rozehrání teplometu otočte regulátor plamenu na požadovaný tepelný výkon (velikost plamenu).

Ukončení provozu teplometu

1. Uzavřete ventil plynové bomby (G1 otáčejte doprava).
2. Otočte regulátor plamenu (B) s malým symbolem plamenu na pozici „·“.
3. Počkejte až všechny díly grilu vychladnou a znečištěné vyčistěte.
4. Při delším odložení:

Odpojte plynovou bombu (viz kapitolu „Odpojení plynové bomby“).

Teplomet skladujte na suchém místě.

Čištění

Teplomet

Aby vám byl teplomet po dlouhá léta potěšením, měli byste jej po každém použití - po vychladnutí všech dílů - pomocí prostředku na mytí nádobí a utěrky vyčistit.

Plynový systém

Všechny ostatní plynovodní díly smí vyčistit jenom odborník.

Regulační člen v žádném případě nerozebírejte!

Údržba

Teplomet se obejde bez údržby. Přesto musíte v pravidelných intervalech provádět kontrolu.

Intervaly prohlídky jsou závislé na četnosti použití a okolních podmínkách, kterým je teplomet vystaven.

Teplomet

Zkontrolujte, jsou-li všechny díly teplometu k dispozici a jsou-li namontované (vizuální kontrola).

Zkontrolujte, jsou-li k dispozici a pevně utažena všechna spojení; případně dotáhněte.

Plynový systém

Plynový systém musíte kontrolovat pokaždé po připojení plynové bomby (viz kapitolu „Připojení a odpojení plynové bomby“).

Dbejte na případné vyměnění hadice, existují-li odpovídající národní požadavky.

Pokyny pro životní prostředí a likvidační opatření

Teplomet před likvidací rozeberte na jednotlivé díly. Kovy a plasty odevzdejte k recyklaci.

Hledání chyb a odstranění poruch

Dojde-li, i přes dostatečnou pečlivost a údržbu, k poruchám, může vám je tato kapitola pomoci odstranit.

Porucha	Příčina	Odstranění
Zapáchá plyn	Únik v plynovém systému	<ol style="list-style-type: none"> 1. Ihned uzavřít ventil bomby (G1 otočit doprava) 2. Zamezit vytváření plamenů nebo jisker (nezapínat žádné elektrické přístroje) 3. Dotáhnout všechny šroubované spoje plynového systému 4. Zkontrolovat bezvadnost všech plynovodních dílů; vadné díly nahradit originálními náhradními díly 5. Zkontrolovat těsnost spojů prostředkem na kontrolu netěsnosti
Hořák nejde zapálit	<p>Plynová bomba je prázdná</p> <p>Ventil plynové bomby je uzavřen</p> <p>Odstup mezi zapalovací svíčkou a otvory výstupu plynu hořáku (2) není správný</p>	<p>Vyměnit plynovou bombu</p> <p>Ventil bomby (G1) otočit doleva</p> <p>Vizuální kontrola, případně korigovat</p>

Teplota na teplometu je moc nízká	Příliš krátká doba ohřevu Otvory výstupu plynu hořáku () jsou ucpané	Regulátor plamene uvést na pozici MAX Odstranit ucpání na hořáku
Vzplanutí nebo bublající zvuk	Zpětný vrh plamene ucpáním hořáku	<ol style="list-style-type: none"> 1. Ihned uzavřít ventil bomby (G1 otočit doprava) 2. Tři minuty počkat a poté teplomet opět zprovoznit 3. Dojde-li opět k poruše, vymontovat hořák a vyčistit jej.



ACTIVAPROFILINE

V případě, že s něčím nejste spokojeni, zašlete nám prosím originál tohoto dokladu s vaší zpáteční adresou a popisem důvodu Vaší nespokojenosti

ACTIVA POLSKA Sp. z o.o.

Ul. Słowackiego 1, 59-400 Jawor

Tel. +48 76 87 80 640/ faks: +48 76 81 80 352

E-mail: sekretariat@activa-grill.pl